

取扱説明書 | この製品は日本国内専用です
FOR JAPAN USE ONLY

各部の名称

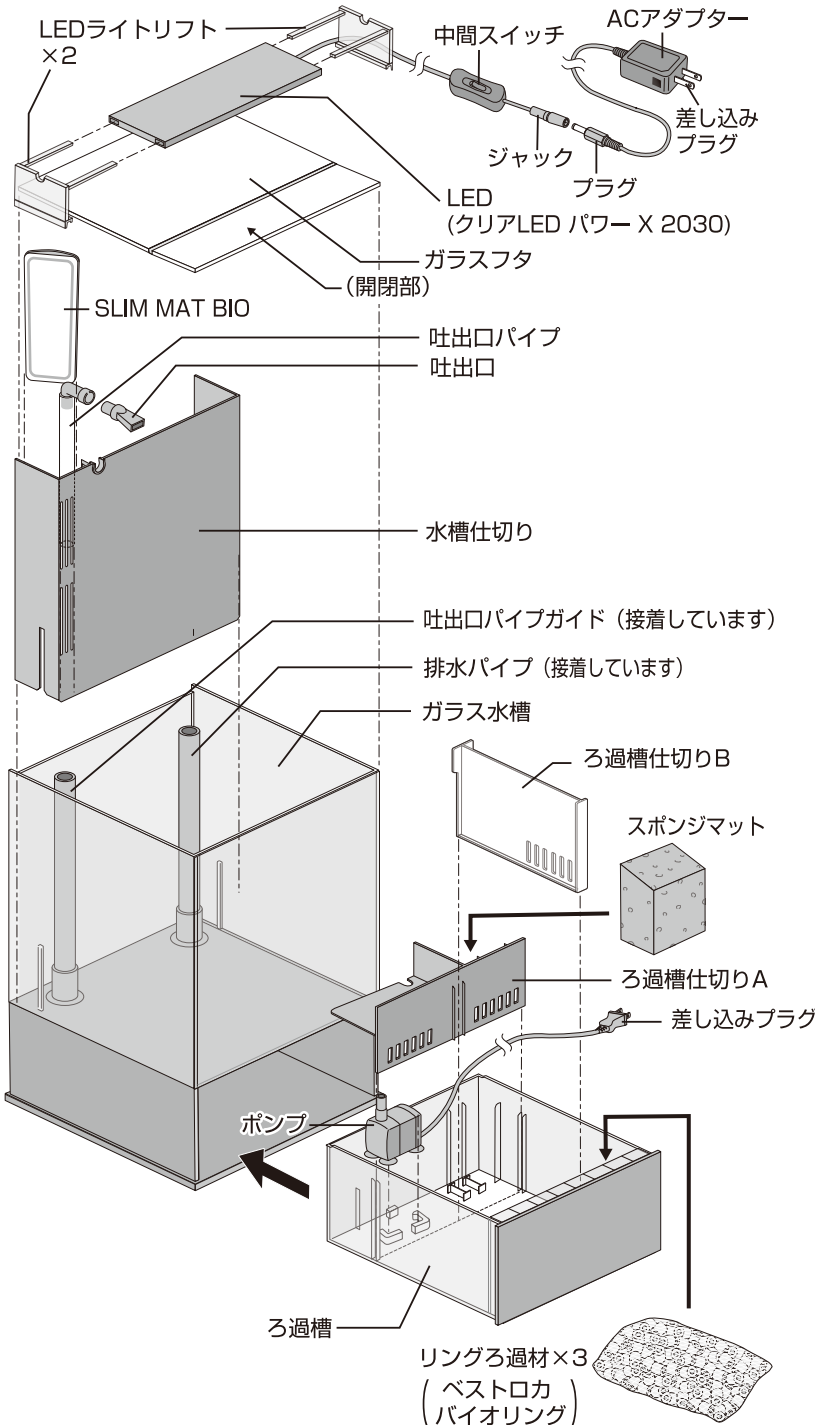

このたびは、「Glassterior AGS SLIDE OF-230」をお買い上げいただき、ありがとうございます。本製品は、屋内観賞魚飼育用水槽セットです。この取扱説明書をよくお読みいただき、正しく安全にご使用ください。お読みになった後は、いつでも取り出せるところに保管してください。

- 第三者に譲渡・貸与される場合も、この説明書を必ず添付してください。
- この説明書は大切に保管してください。
- 本製品に関するお問い合わせは、お買い求めの販売店もしくは当社にご連絡ください。



■もくじ■

①各部の名称	1
②安全上のご注意	2
③使用方法	3-5
・セットする前に	3
・ろ過槽をセットする	3
・ガラス水槽とろ過槽をセットする	4
・電源を入れる	4
・水の流れを確認する	5
・ガラスフタ及びLEDをセットする	5
・ヒーター(別売)をセットする場合	5
④日常の管理	6
・お手入れ方法	6
・ろ過材の掃除、交換	6
・関連商品のご案内	6
・インペラーユニット・ポンプの掃除	7
・保管方法	7
⑤故障かな?と思ったら	7
⑥基本仕様	8
⑦Glassteriorグラスステリア3年品質保証ユーザー登録について	8
・保証規定	8





本製品のサポートのため「製品ユーザー登録」をお願い致します。くわしくは8ページをご覧ください。















安全上のご注意【ご使用前によく読んでください】

この表示を無視して、誤った使い方をしたときに生じる内容を、2つに区分しています。

 警告	人が死亡または重傷を負うおそれのある内容
 注意	人が軽傷を負うことや財産の損害が発生するおそれのある内容

この取扱説明書には下記のマークを付けています。





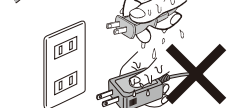
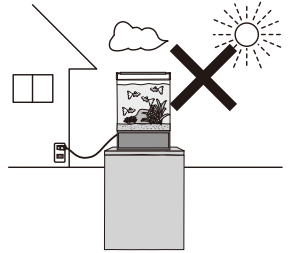



-  禁止行為
  分解禁止
  めれ手禁止
  必ず行う
  差し込みプラグを抜く

 警告		
絵表示	重要事項	危害・損害
	●本書記載以外の用途に使用しない。	火災、器具損傷の原因になる。
	●分解、改造しない。	火災、感電の原因になる。
	●セット時、魚の出し入れ、点検、掃除など水中に手を入れる時は、必ず水槽で使用している電気製品全ての差し込みプラグを抜く。	火災、感電の原因になる。
	●幼児や小さな子供の手の届く場所には設置しない。	火災、感電、転倒などによるケガの原因になる。
	●屋外で使用しない。	火災、器具損傷の原因になる。
	●海水水槽で使用する場合は差し込みプラグ、コンセントの塩分や汚れをよく拭く。	発火、感電の原因になる。
差し込みプラグ・コンセント・電源コードについて		
	●差し込みプラグ、コンセントは濡らさない。	火災、感電の原因になる。
	●たこ足配線はしない。	火災、感電の原因になる。
	●差し込みプラグを抜くときは、コードを持たず、差し込みプラグを持って抜く。	コードがショートや断線して、火災、感電の原因になる。
	●コードを傷める行為(曲げる、引っ張る、束ねる、重いものを載せるなど)はしない。	コードがショートや断線して、火災、感電の原因になる。
	●日本国内AC100Vの電源以外では使用しない。	火災の原因になる。
	●差し込みプラグは濡れた手で抜き差ししない。	感電の原因になる。
	●ACアダプターは熱くなるので、風通しのよい状態で使用し、布や布団でおおったり、包んだりしない。	火災や水槽・器具損傷の原因になる。
	●付属のACアダプター以外のアダプターは使用しない。	火災や水槽・器具損傷の原因になる。



濡れた手で差し込みプラグ、ACアダプターを抜き差ししない。



 注意		
絵表示	重要事項	危害・損害
	●ガラスに割れ、欠け、ヒビが発生した場合は、絶対に使用しない。	破損、ケガの原因になる。
	●物をぶつけたり、荷重をかけたり、無理な力を加えたり、傷をつけたりしない。	破損、ケガの原因になる。
	●水槽の角部をぶつけたりしない。	破損、ケガの原因になる。
	●金属ブラシやタワシなどでガラス面を傷つけたり、シリコン部分を強くこすったりすることは絶対にしない。	水漏れ、破損の原因になる。
	●本製品を設置するときは安定した場所で強固な水槽台の上に置く。	水槽・器具損傷の原因になる。
	●電気製品の近くや上に置かない。	水槽・器具損傷の原因になる。
	●水槽や各部品を高所から落下させるなど、強い衝撃を与えない	器具損傷の原因になる。
	●水槽を移動するときは、全ての差し込みプラグを抜き、水やアクセサリー類は入れたまま動かさない。	破損、ケガの原因になる。

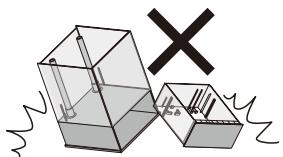
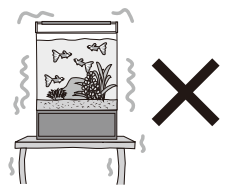

落としたり、強い衝撃を与えない。

使用方法

【セットする前に】

1. 本製品はガラス製です。運搬段階などで破損などが発生している場合がまれにあります。水に濡れても良い場所で水を張り、水漏れ等の確認をお願いします。

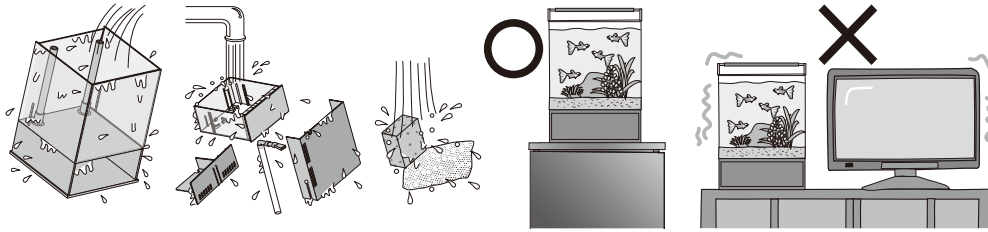

2. セットする前に水槽、ろ過槽、仕切り、ろ過材、マット等は個別に水洗いする。

※石鹸、洗剤などは絶対に使用しないでください。

3. 水槽を設置する場合は安定した所で、電気製品の近くには置かない。必ず水槽専用台の上に設置してください。

砂利・水草などを
セットするとき

- 砂利は1~2kgを目安に、洗ってから敷いてください。
- 魚を入れる場合や水草をセットする場合はご購入店でご相談ください。

注意

絵表示	重要事項	危害・損害
!	● 水槽専用台もしくは水槽全体が乗る強固な水槽台の上に水平に置く。	水槽・器具損傷、水漏れの原因になる。
⊘	● 安定した平面を選び、不安定な場所や滑りやすい所、傾いた場所には置かない。	
	● ゲタ箱・サイドボード・出窓・タンスなどの上に置かない。	
	● 人通りの激しいところ、振動のあるところには置かない。	
	● テレビ・ステレオ・パソコンなどの電気製品の上や近くには置かない。	電気製品の損傷の原因になる。

【ろ過槽をセットする】

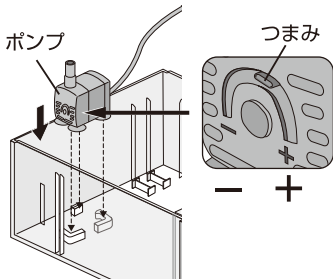

おすすめ
魚がメインの水槽は+側にして流量を多くしてろ過効率を上げ、水草がメインの水槽は-側にして、流量を抑えてCO₂を保ちやすくするのがおすすめです。

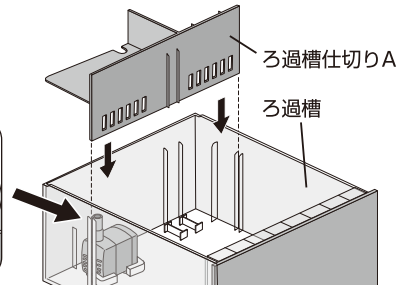
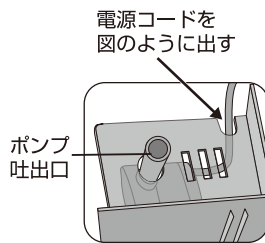

1. ポンプをろ過槽の突起に図のようにセットする。

2. ろ過槽仕切りAをろ過槽にセットする。

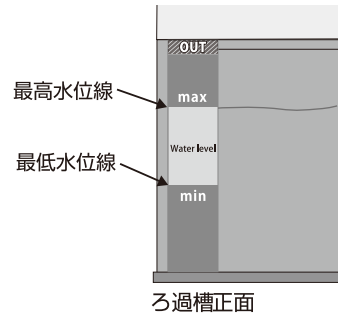
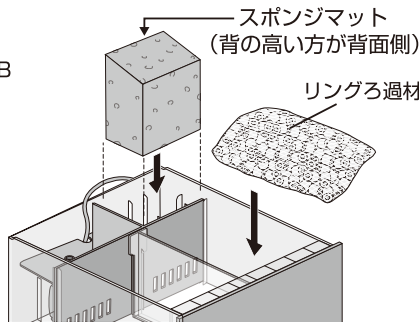
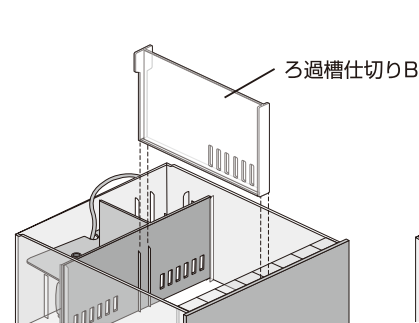

3. ろ過槽仕切りBを図のように前面を仕切るようにセットする。

4. 図の位置に水洗いしたスポンジマットとリングろ過材をセットする。

5. ろ過槽に水を入れる。最高水位線(max)まで水を入れる。

警告

絵表示	重要事項	危害・損害
⊘	● ろ過槽内にヒーターを入れない。	火災、感電の原因になる。

注意

絵表示	重要事項	危害・損害
⊘	● ろ過槽内でエアレーションはしない。	水漏れの原因になる。

【ガラス水槽とろ過槽をセットする】

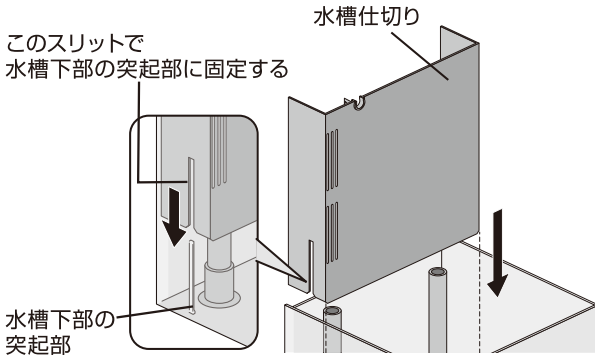

1. 水槽仕切りを水槽後方に図のようにセットする。

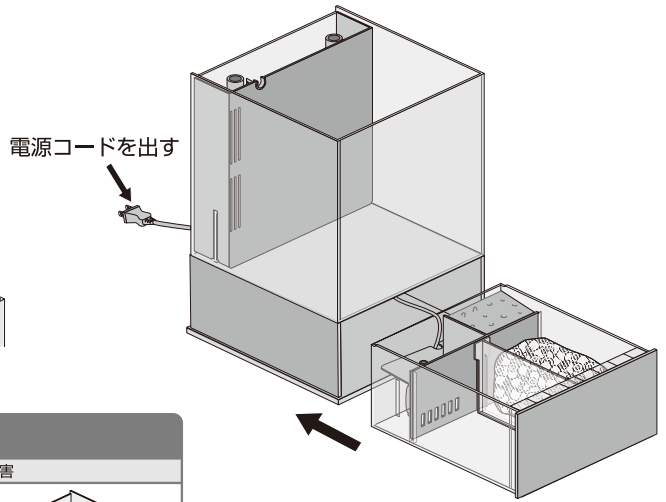

2. ポンプの電源コードを図のように出し、水槽にスライドさせて入れる。

注意		
絵表示	重要事項	危害・損害
	● 水槽のパイプは接着しているためパイプを持って移動しない。	水槽・器具損傷の原因になる。

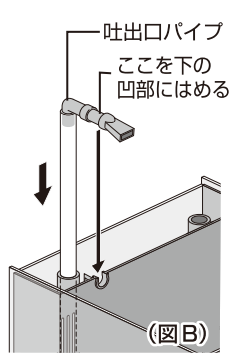

(ろ過槽、背面からの図)

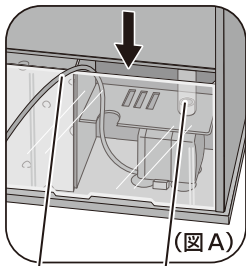

電源コードをここから出す

3. 吐出口パイプを水槽本体の吐出口パイプガイドに差し込み(図B)、ポンプの吐出口にはめる(図A)。

※吐出口パイプがうまくはまらない場合は、ろ過槽を前後にずらしポンプ位置を調整してください。

4. ポンプの電源コードを図Aのように水槽とろ過槽の間から出しておく。

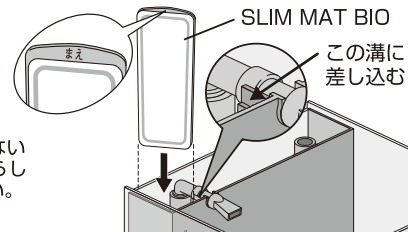

5. 水洗いしたSLIM MAT BIOを水槽後方に図のように斜めに差し込む。

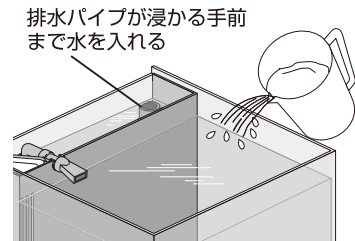

6. 水槽側に水を入れる。排水パイプの先が浸かる手前まで水を入れる。別売の水質調整剤(カルキぬぎ)を入れる。

【電源を入れる】

ポンプの電源を入れる

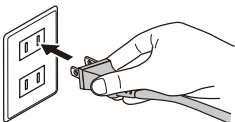

1. ポンプの差し込みプラグをコンセントに接続する。

警告		
絵表示	重要事項	危害・損害
	● コンセントは水槽より高い位置に準備する。 ● コンセントが水槽より低い位置にある場合は、必ず水滴だまりを設けて、水滴がコンセントに流れ込まないようにする。	火災、感電の原因になる。

【水の流れを確認する】

SLIM MAT BIO

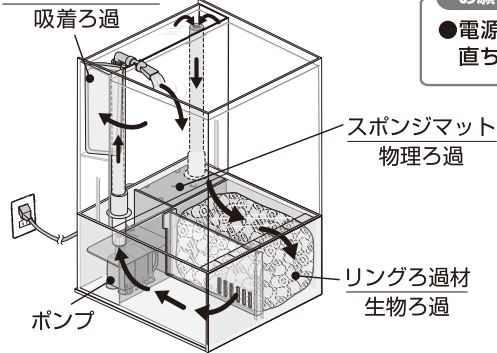

お願い

- 電源を入れても一連のオーバーフローシステムの水の流れが確認できない場合は、直ちに電源を抜き、再度ポンプやパイプ類の接続を確認してください。

1.ろ過槽の水が吐出口パイプから上がり、吐出口から出て、水槽内に溜まる。そして、排水パイプからろ過槽へ水が落ちる、という水の循環(オーバーフローシステム)ができていないか確認する。水位がろ過槽の最低水位線(min)と最高水位線(max)の間にあることを確認する。

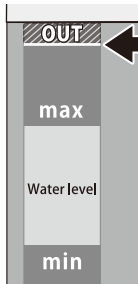

このライン(OUT)に水が達するとろ過槽から水漏れします。お手入れの際など水槽内に手を入れる時は注意してください。

警告			
絵表示	重要事項	危害・損害	
	●濡れた手で操作しない。	感電の原因になる。	
	●水槽は空気中(水が入っていない状態)での空運転は絶対にしない。	火災、器具損傷の原因になる。	

注意			
絵表示	重要事項	危害・損害	
	●ろ過槽のポンプは空気中に露出しないよう水位に注意する。	器具損傷、ポンプのロック、異音、ろ過槽からの水の飛び散りなどの原因になる。	
	●水槽に手を入れるときは水位を十分に減らし、水があふれないよう注意する。	水漏れの原因になる。	

【ガラスフタ及びLEDをセットする】

セットする前にLEDの取扱説明書をよくお読みください。

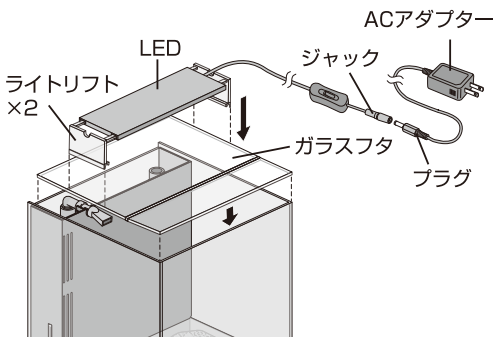

1.ライトリフトをセットしたLEDを図のようにフタの上に置き、LED本体のジャックにACアダプターのプラグを差し込み、ACアダプターの差し込みプラグをコンセントに接続する。

- LEDはライトリフト無しで直置きでも使用できます。

お願い

- 稚魚などきわめて小さい生き物は水槽に入れないでください。仕切りの隙間に入り死に至ることがあります。

完成

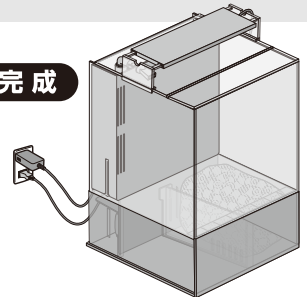

【ヒーター(別売)をセットする場合】

セットする前にヒーターの取扱説明書をよくお読みください。

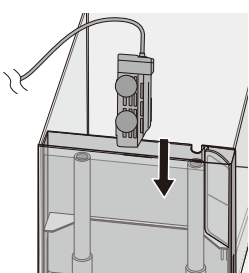

1.フタを開け、水槽背面の2つのパイプの間で縦にセットする。

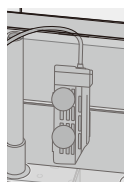

2.ヒーターのキスゴムで水槽面にセットする。電源コードは上から図のように出し、必ず水槽に水がある状態で電源を入れる。

お願い

- ※ヒーターを設置する場合は、55W以上の縦に設置できるヒーターをご使用ください。ジェックス製「オートヒーター スタンディSH55」がおすすめです。
- ※ヒーターがパイプに接触しないようにしてください。横置きでは使用しないでください。
- ※ヒーターは水中から露出しないよう水位に注意してください。
- ※観賞魚用サーモスタットを使用する場合は、水が減っても水面から露出しない水槽内にセンサーを設置してください。

日常の管理

【お手入れ方法】差し込みプラグを抜き、下記の手順に基づきお手入れする。

●ガラス水槽、ろ過槽、パーツ類のお手入れ

1. 薄めた中性洗剤を含ませた布で拭く。
2. 水に濡らしてかたく絞った布で洗剤を拭き取る。
3. 最後にやわらかい布で水気を完全に拭き取る。

警告

絵表示	重要事項	危害・損害
!	●コンセントや差し込みプラグの刃及び刃の取り付け面は定期的に汚れやほこりを拭き取る。	火災の原因になる。

注意

絵表示	重要事項	危害・損害
⊘	●本製品を掃除する際、シンナー、ベンジンまたはアルコール及び有機溶剤を含むガラスクリーナーなどは使用しない。	器具損傷の原因になる。 
	●ガラス面やシリコン部分を傷つけたり、金属ブラシのようなものでこすったりしない。	
	●水槽の掃除の際は、ガラス水槽天面のシリコン(滑り止め、緩衝材)をこすったり、剥がさない。	
	●ヒーターを使用する場合は、専用のキスゴムなどで固定し、ガラスにヒーター管を直接接触させない。	
	●砂利を使用する場合は水槽の中で洗わない。	
	●マグネットクリーナーやスポンジなどを使用する時は、砂利など異物を挟んだまま使用しない。	水漏れ、水槽損傷の原因になる。

ガラス水槽を始め、ろ過材、マット類、ポンプ、ろ過槽、各仕切りなど各部品は汚れがひどくならないうちに点検・掃除をする。

【ろ過材の掃除、交換】

ろ過槽を水槽から引き出す時の注意

- 全ての差し込みプラグを抜き、吐出口パイプを引き抜き、水槽の水位が排水パイプより1cmほど低くなるまでホース等で水を抜いてから、ろ過槽を手前に静かにスライドさせてください。
- 水槽の水位が排水パイプに近いと、ろ過槽を引き出す際に振動などで水槽の水が下に落ちる場合があります。

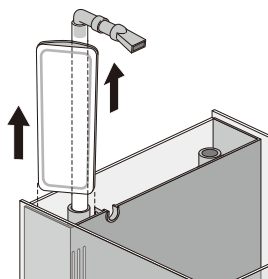

1. 全ての差し込みプラグを抜き、ガラスフタを外し、SLIM MAT BIOと吐出口パイプを取り出す。

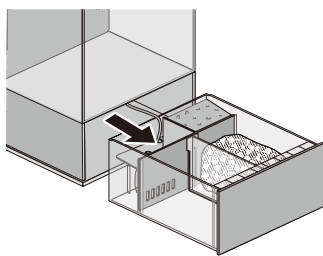

2. 水槽の水を抜き、ろ過槽を水槽から引き出す。

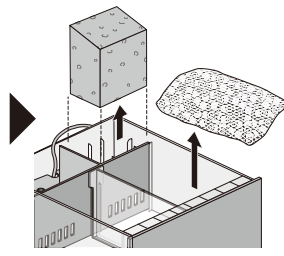

3. ろ過槽からスポンジマットとリングろ過材を取り出す。

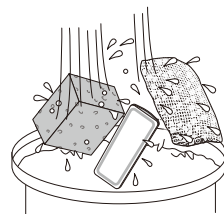

4. 汲み置きした水、または飼育水をバケツなどに取り、リングろ過材、各マットの汚れを落とし、元に戻す。

【関連商品のご案内】



SLIM MAT BIO

〈交換の目安：3週間に1回〉

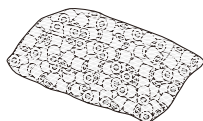

(お徳用
800g)

リングろ過材
ベストロカバイオリン

〈交換の目安：6ヶ月に1回〉

●スリムフィルター交換ろ過材シリーズもご使用いただけます。

日常の管理

【インペラーユニット・ポンプの掃除】

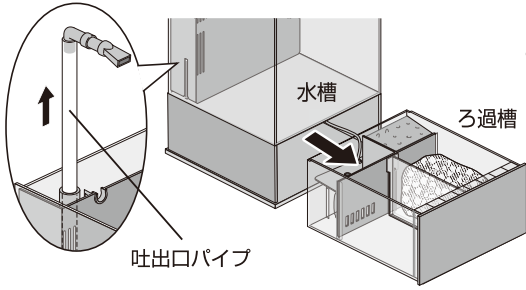

1. 全ての差し込みプラグを抜いた後に水槽の水を抜き、ろ過槽を水槽から引き出す。

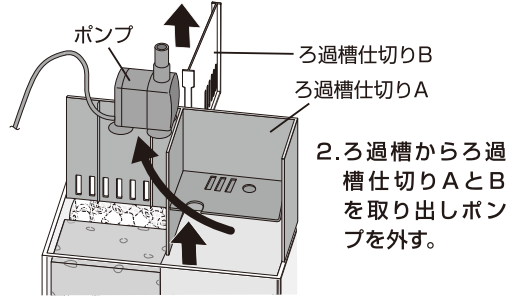

2. ろ過槽からろ過槽仕切りAとBを取り出しポンプを外す。

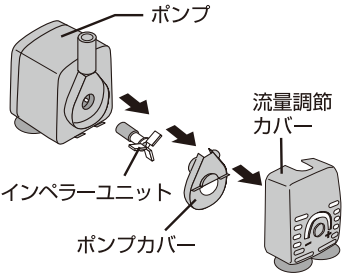

3. ポンプ部のポンプカバーを外し、インペラーユニットを取り出す。



外掛け式フィルター用
ラクラクパイプブラシ(別売)

4. インペラーユニット、スポンジマットの汚れを落とし、ポンプ内部もラクラクパイプブラシ(別売)などで汚れを落とす。汚れを落とした後、逆の手順でセットする。

お願い
ポンプ内のシャフトに
余分な力を与えない。



注意 ケガや器具損傷の原因となる。

絵表示	重要事項	危害・損害
	●定期的にポンプの掃除を行う。	ポンプ内部に水アカ、ゴミがたまると、故障の原因になる。

【保管方法】ろ過槽を水槽から引き出し、ろ過材を取り出して、下記の手順に基づき保管する。



注意 ケガや器具損傷の原因となる。

絵表示	重要事項	危害・損害
	●各器具及び電源コード類は無理な力を加えず丁寧に取り外す。	器具損傷の原因になる。

1. お手入れ方法にしたがって、汚れなどを取り除く。
2. 購入時の箱などを使い、湿気の少ない冷暗所に保管する。
- 廃棄する場合は、各自治体の廃棄ルールに従ってください。

故障かな？と思ったら

症状	点検・処置
ポンプが動かない。	<ul style="list-style-type: none"> ●差し込みプラグがコンセントに差し込まれていますか？ ●インペラー部やポンプ内部にゴミがつかっていますか？ ●ポンプ内のマグネットが中立の位置にある可能性があるので、何度か差し込みプラグを抜き差しするか、ポンプ部に軽くショックを与えてください。マグネットが中立の位置からずれ、ポンプは動きだします。 ●インペラー部を掃除した際、きちんと組み立えていますか？
水が流れない。 水流が弱い。 異常音がる。 ポンプは動いているが水が上がらない。	<ul style="list-style-type: none"> ●ろ過槽の水位が低くなっていませんか？水位はろ過槽の最低水位線 (min) と最高水位線 (max) の間に来るようにしてください。 ●インペラー部やポンプ内部にゴミがつかっていますか？ ●ポンプのインペラーユニットが、正しくセットされていますか？ ●ろ過材が目詰まりしていませんか？定期的に洗ってください。
水がきれいにならない。	<ul style="list-style-type: none"> ●ポンプは正常に動いていますか？差し込みプラグをコンセントに確実に差し込んでください。 ●セット時に砂利をよく洗いましたか？ ●魚に餌を多く与えすぎていませんか？ ●ろ過材がきちんとセットされていますか？
コケ、アオコが発生した。	●コケを綺麗に掃除し、直射日光が当たらない場所に水槽を移動させ、残餌や魚の糞をこまめに掃除してください。
水が白く濁る。	●水換え時やろ過バクテリアが極端に減少してしまった場合に起こります。環境によって異なりますが、餌の量を減らし、本製品を3日～10日ほど作動させれば水はきれいになります。
LEDが点灯しない。	<ul style="list-style-type: none"> ●ACアダプターの差し込みプラグがコンセントに差し込まれていますか？ ●ACアダプター用プラグが中間スイッチ側のジャックに差し込まれていますか？ ●LEDの中間スイッチがONになっていますか？

LEDは約4万時間の長寿命品です。
LEDの交換はできません。

その他、ご使用に際して異常と思われる場合は、ご使用を中止して、お買い求めの販売店もしくは当社にお問い合わせください。安全をご確認いただいた後、ご使用を再開してください。

基本仕様

機種名	Ga Glassterior AGS SLIDE OF-230	
品名	観賞魚用飼育セット	
用途	屋内観賞魚飼育用	
水槽サイズ	約 幅23.0×奥行23.0×高さ25.0cm (ろ過槽サイズ:約 幅21.5×奥行20.5×高さ11.0cm)	
水容量	約 10.5L (水槽のみ)(ろ過槽:約3.0L)	
製品重量	約 6.9kg(水槽・用品のみ)	
セット時サイズ (LED直置きの場合)	約 幅23.5×奥行23.5×高さ38.0cm	
セット時重量	総重量20.0kg以上(水を入れてセットした時)	
ポンプ	定格電圧/周波数	AC100V 50/60Hz
	定格消費電力	4.6W(50Hz)/3.3W(60Hz)
	流量	3.0L/分(50Hz)、3.4L/分(60Hz)
	コード長	約1.1m
原産国	インドネシア(MADE IN INDONESIA) 【LEDライト:台湾】	

- 製品使用前に説明書をお読みになり、十分理解した上でご使用ください。ご不明な点は、販売店または当社へお問い合わせください。誤った使用方法、勝手な修繕・改造などによる故障などにつきましては補償いたしかねます。
- 製品の製造管理には万全を期していますが、万一、当社の製造管理上の原因による品質不良がありました場合は、同等の新しい製品とお取り換えさせていただきます。それ以外の責任はご容赦ください。
- 製品の仕様、デザイン、価格等予告なく変更する事があります。
- プラスチックの部品は、性質上キズのような模様が表面に出ることがありますが、品質上問題はありませぬ。

※LEDの基本仕様は、別途LEDの取扱説明書をご覧ください。

Glassterior グラステリア 3年品質保証 ユーザー登録について

グラステリアシリーズをご購入いただき、購入日より1年以内に「ユーザー登録」をしていただいたお客様に限り、お買い上げいただいた日から、3年間を保証期間とし、この期間内に正常な使用状態においてシリコン剥離により水漏れが発生した場合は保証規定にもとづいて無料で水槽を交換いたします。

※保証を受ける際にはレシート及び販売証明書が必要となります。

※購入日から1年を過ぎての登録は保証対象外です。

ジェックス ユーザー登録

ユーザー登録ページ



詳しい商品情報、
スペックなどはこちら

<https://www.gex-fp.co.jp/fish/gexaquarista/>



■ご登録の流れ

STEP1 会員登録



GEX CLUB会員登録を行ってください。
※すでにGEX CLUB会員の方については、STEP2の製品ユーザー登録から進めてください。

STEP2 製品ユーザー登録



GEX CLUB内の製品ユーザー登録ページにご購入製品・購入情報等を入力いただきます。

STEP3 登録票メール受信



「製品ユーザー登録完了&登録票」メールがお客様のメールアドレス宛に届きます。

STEP4 登録完了



保証を受ける際にはこちらの登録票とお買い上げを証明できるレシート等が必要ですよ。

※水槽の保証は、お客様ご自身が購入されたものに限りです。譲渡されたもの、景品等で入手されたものは保証から除外されますので予めご了承ください。

保証規定 (ユーザー登録が必要です)

- ジェックス株式会社のWEBサイトからユーザー登録いただいたお客様に限り、お買い上げいただいた日から3年間を保証期間とし、保証期間内に正常な使用状態においてシリコン剥離により水漏れが発生した場合は、規定内容にもとづいて水槽を無料で交換いたします。3年間の保証を受ける場合は必ず購入日より1年以内にユーザー登録をしてください。
- 保証対象はグラステリア水槽のみとなり、セットに含まれるガラスフタ、フィルター、照明器具等、付属品等の保証をするものではありません。
- 保証は日本国内においてのみ有効です。This warranty is valid only in Japan.
- 無料交換をお受けになるときは、当社までご連絡ください。
- 水槽交換以外の補償(生体、水草、付属品、家財等)は行っておりません。●詳しくはユーザー登録専用ページをご確認ください。

●以下の場合は保証期間内でも保証対象外になります。※損傷とは割れ、欠け、ヒビ等を指します

- ①ご使用上の誤った組み立てや取り付け、および不当な修理や改造による損傷。
- ②お買い上げ後の落下、接触、および輸送上(船舶や車両等への搭載)の損傷。
- ③日常の点検、お手入れの不備による損傷。
- ④専用水槽台以外に設置したことによる損傷。(水容量20L以下は除く)
- ⑤屋外(軒下、ベランダ、駐車場、物置、ビニールハウス内等)で使用したことによる損傷。
- ⑥観賞魚飼育以外の目的で使用したことによる損傷。
- ⑦観賞魚用薬品以外の薬品を使用したことによる損傷。
- ⑧異常水質、異常水温による損傷。
- ⑨飼育されているペットによる損傷。
- ⑩火災・塩害・ガス害・地震・風水害・落雷・異常電圧、およびその他天災地変による損傷。
- ⑪魚類等の生体がおよびしたことによる損傷。
- ⑫魚類等の生体の病気や死亡、水草等の枯れ。
- ⑬製品ユーザー登録がされていない場合。
- ⑭購入日から1年過ぎて製品ユーザー登録された場合。
- ⑮中古品もしくは個人売買で購入された場合。(オークション、フリマアプリ等の「新品」「未開封」含む)



外国産の熱帯魚などを放流すると、日本の生態系を崩します。
最後まで、愛情を持って飼育しましょう。



このやさしさを人と社会へ

ジェックス株式会社

GEX URL <http://www.gex-fp.co.jp/>

〒578-0903 大阪府東大阪市今米1丁目14番5号

☎ 072-966-0054

「ジェックスサービスセンター」